

WILO-PB

Паспорт и инструкция по монтажу и эксплуатации

Оборудование соответствует требованиям следующих Технических Регламентов Таможенного Союза:

ТР ТС 010/2011 "О безопасности машин и оборудования"

ТР ТС 004/2011 «О безопасности низковольтного оборудования»

ТР ТС 020/2011 «Электромагнитная совместимость технических средств»

Сертификат № ЕАЭС RU С-ДЕ.БЛ08.В.00902/20 срок действия с 06.04.2020 по 12.11.2024, выдан органом по сертификации продукции «ИВАНОВО-СЕРТИФИКАТ», г. Иваново.

Декларация № RU Д-ДЕ.БЛ08.В.03615, срок действия с 26.06.2018 по 24.06.2023.

Информация об изготовителе.

Изготовитель: WILO PUMPS LTD

Страна производства: Корея

Официальные представительства на территории Таможенного Союза.

Россия:

ООО «ВИЛО РУС», 125047, г. Москва, Лесная улица, дом 7, эт. 11, комната № 21.

Телефон: +7 (496) 514-61-10

Факс: +7 (496) 514-61-11

E-mail: wilo@wilo.ru

Беларусь:

ИООО "ВИЛО БЕЛ", 220004, г. Минск

пр-т. Победителей 7А, 16 этаж, оф.51

Телефон: (017) 396-34-46

E-mail: wilo@wilo.by

Казахстан:

ТОО «WIL0 Central Asia», 040704, Алматинская область, Илийский район, пос. Байсерке, ул.

Султана-Бейбарса, д. 1,

Телефон: +7 (727) 312-40-10

E-mail: info@wilo.kz

1. ОБЩАЯ ИНФОРМАЦИЯ

Работы по сборке и установке должен выполнять только квалифицированный персонал.

1.1 Насосы повышения давления серии Wilo-PV предназначен для бытового водоснабжения.

2. ТЕХНИКА БЕЗОПАСНОСТИ

Данная инструкция содержит важную информацию по установке и эксплуатации насоса. В связи с этим монтажник и ответственный оператор должны ознакомиться с ней до начала сборки и ввода в эксплуатацию.

2.1 Обучение персонала

Персонал, выполняющий монтаж насоса, должен иметь соответствующую квалификацию для выполнения работ.

2.2 Риски, связанные с несоблюдением техники безопасности

Несоблюдение указанных мер предосторожности приводит к травмам персонала или повреждению насоса или установки. Кроме того, несоблюдение техники безопасности также является основанием для отказа в рассмотрении претензий в связи с повреждениями. Несоблюдение предписаний по технике безопасности может, в частности, иметь следующие последствия:

- Сбои важных функций насоса или оборудования,
- Травмы персонала, вызванные электрическими, механическими и бактериологическими причинами.

2.3 Рекомендации по технике безопасности для оператора

- Следует строго соблюдать все действующие нормы по предотвращению аварий, включая аварии, связанные с электрическим оборудованием, и общенациональные и местные правила поставщиков электрической энергии.

2.4 Техника безопасности при проверке и сборке

Оператор обеспечивает привлечение для проведения все необходимых проверок и монтажных работ квалифицированных специалистов, имеющих необходимые допуски и изучивших данную инструкцию. Все работы с насосом и механическим оборудованием следует выполнять на выключенной установке.





2.5 Самовольное изменение конструкции и изготовление запасных частей

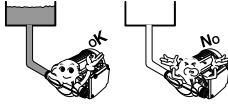

Изменения в конструкции насоса или установки могут проводиться только с разрешения производителя. Использование фирменных запасных частей и разрешенных изготовителем принадлежностей является гарантией надежной работы. Применение любых других запасных частей может служить основанием для отказа в рассмотрении рекламаций и снимает с производителя всю ответственность за возможные последствия.

2.6 Незапрещенные методы работы

Безопасную эксплуатацию насоса или питаемой установки можно гарантировать только при условии их применения в соответствии с требованием пункта 1 настоящей инструкции. Ни при каких обстоятельствах нельзя выходить за рамки предельных значений, указанных в каталоге или паспорте изделия.

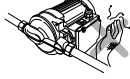
3. МЕРЫ ПРЕДОСТОРОЖНОСТИ ПЕРЕД ИСПОЛЬЗОВАНИЕМ НАСОСА

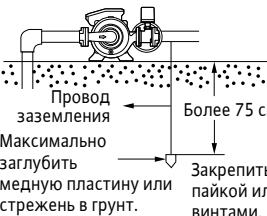
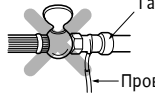
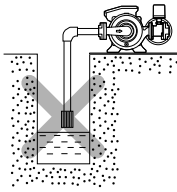
 <p>1. Не допускать сухого хода и работы без подачи воды.</p>	 <p>2. Не допускать эксплуатации насоса в условиях воздействия прямых солнечных лучей или атмосферных осадков.</p>	 <p>3. Не заливать двигатель водой.</p>
 <p>4. Не работать с другими жидкостями, кроме воды.</p>	 <p>5. На время обслуживания установить заглушки.</p>	 <p>6. Не касаться насоса во время работы.</p>

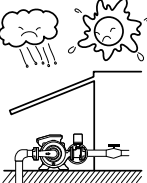
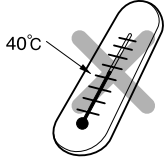
 <p>Провод заземления Максимально заглубить медную пластину или стрежень в грунт. Более 75 см Закрепить пайкой или винтами.</p>	<p>1. Перед использованием подсоединить провод заземления. Это обеспечивает защиту от несчастных случаев, связанных с ударом электрическим током при неисправной изоляции.</p> <ul style="list-style-type: none"> ● Чтобы предотвратить удар электрическим током, необходимо соблюдать осторожность и не допускать попадания воды на разъем электропитания. 	 <p>Газопровод Провод заземления</p> <p>* ТЕХНИКА БЕЗОПАСНОСТИ ПРИ ПОДСОЕДИНЕНИИ ПРОВОДА ЗАЗЕМЛЕНИЯ.</p> <ul style="list-style-type: none"> ● Провод заземления подсоединяется при отключенном источнике питания. ● Не следует подводить провод к газопроводу, так как это связано с риском взрыва.
 <p>2. Не допускать сухого хода и работы без подачи воды. Это сокращает срок службы насоса и приводит к поломкам двигателя.</p>	 <p>Масло Бензин Спирт</p> <p>3. Не использовать насос с другими жидкостями, кроме воды. При перекачке растворителей (бензола или кислоты), горючих жидкостей (бензина) и жидкостей с высокой вязкостью возникает риск пожара, а также проблемы в работе насоса, что сокращает срок его службы.</p>	<p>5. Не допускать эксплуатации насоса в условиях воздействия прямых солнечных лучей или атмосферных осадков – это приводит к сокращению срока службы насоса, а также создает опасность удара электрическим током.</p>
 <p>4. Не накрывать двигатель насоса одеялом или брезентом для защиты от замерзания в холодную погоду. Это может стать причиной пожара.</p>	 <p>Противопесочный фильтр</p> <p>7. При установке данного насоса на скважине, из которой возможно поступление песка, необходимо использовать противопесочный фильтр. Фильтр предотвращает кратковременное искривление крыльчатки насоса, снижение давления и уменьшение напора воды.</p>	<p>8. Допускается колебание напряжения в пределах $\pm 10\%$ от номинального значения. В противном случае срок службы насоса сокращается.</p>
 <p>40°C</p> <p>6. Не допускать эксплуатации насоса при окружающей температуре более 40°C, а также без воды. Это сокращает срок службы насоса. Срок службы насоса 5 лет, при условии, что время работы составит в общем 2 часа в сутки.</p>	<p>7. При установке данного насоса на скважине, из которой возможно поступление песка, необходимо использовать противопесочный фильтр. Фильтр предотвращает кратковременное искривление крыльчатки насоса, снижение давления и уменьшение напора воды.</p> <p>8. Допускается колебание напряжения в пределах $\pm 10\%$ от номинального значения. В противном случае срок службы насоса сокращается.</p>	

4. ВНЕШНИЙ ВИД И НАИМЕНОВАНИЯ ЧАСТЕЙ

<Режим подвода воды под давлением>

PB-088EA

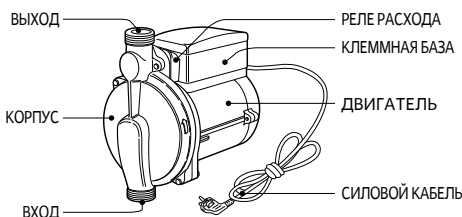

PB-H089EA

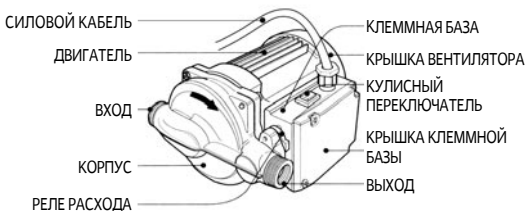

PB-H092EA

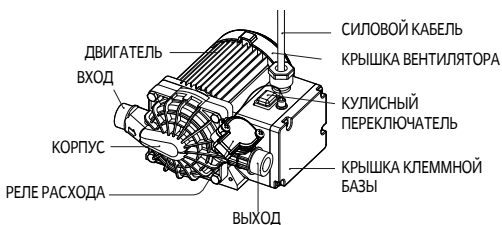

PB-S125EA

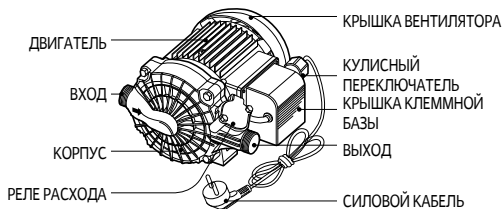

PB-200EA

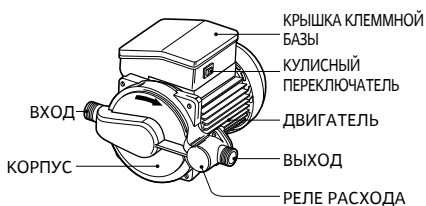

Принадлежности



МУФТА 2 шт.



ПРОКЛАДКА 2 шт.



НИППЕЛЬ 2 шт.



ВИНТ
КОМПЛЕКТ 4 шт.
(Только PB-088EA, 200EA, S125EA)

PB-201EA

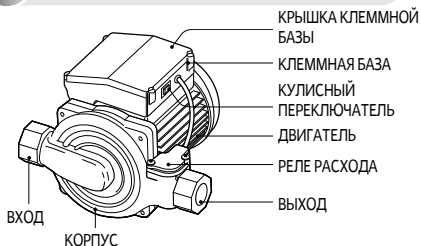

PB-400EA

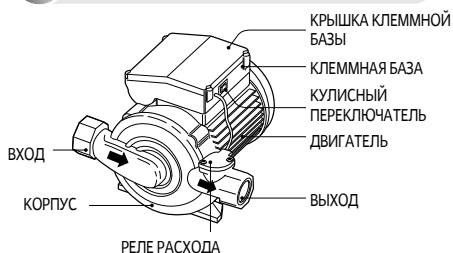

4. ВНЕШНИЙ ВИД И НАИМЕНОВАНИЯ ЧАСТЕЙ

<Источник воды снизу>

РВ-250SEA, 401SEA

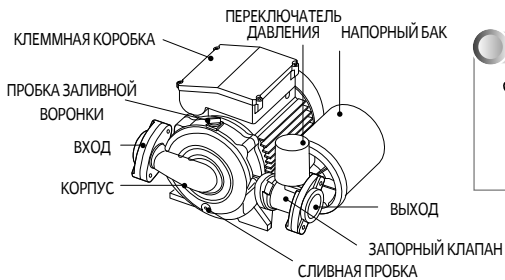

Принадлежности

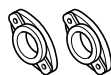

ФЛАНЕЦ 2EA



ПРОКЛАДКА 2EA



БОЛТ 4EA

5. ПРАВИЛА МОНТАЖА

<Режим подвода воды под давлением.>
 (Допустимую величину максимального давления на входе см. таблицу на стр. 7)

более 20 см (7,9")

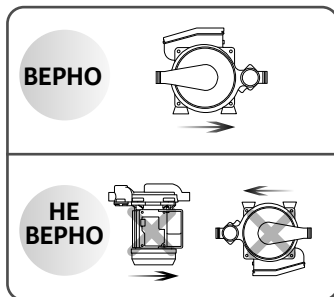
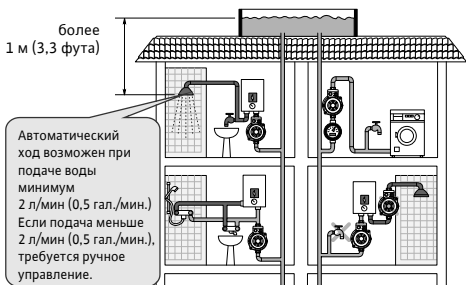
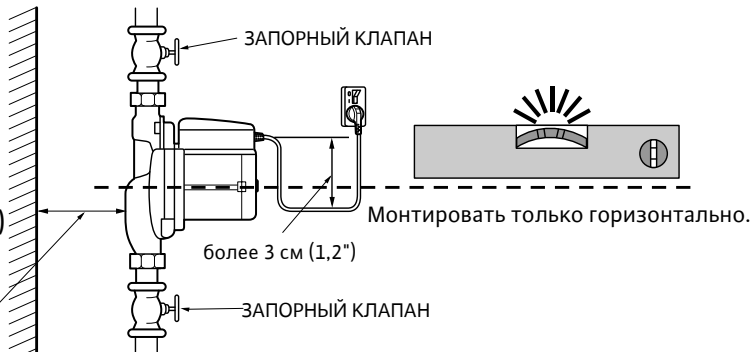

<Источник воды снизу>

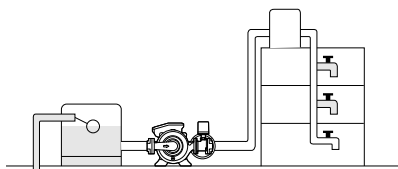

► Подъем воды из источника, расположенного снизу

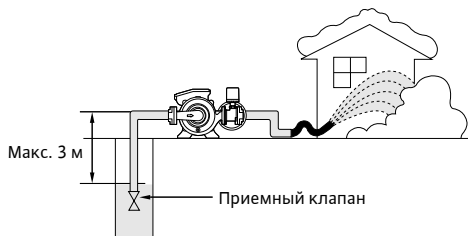

► Перекачка воды

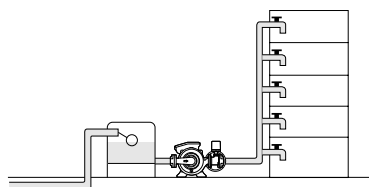

► Подача воды в здания без водонапорного бака на крыше

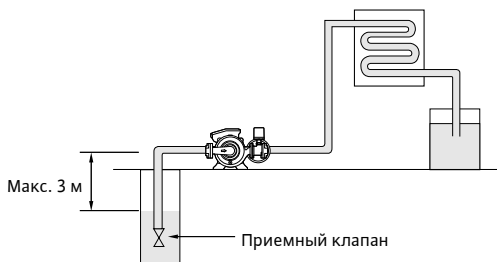

► Горячее водоснабжение/повышение давления
 ► Система нагрева от солнечных батарей

6. ТЕХНИЧЕСКИЕ ДАННЫЕ

Модель	PB-088EA	PB-H089EA	PB-H092EA	PB-S125EA	PB-200EA	PB-201EA	PB-400EA
Источник питания	1~, 220 В, 50 Гц			1~, 230 В, 50 Гц			
Мощность	110 Вт	120 Вт	110 Вт	230 Вт	340 Вт		550 Вт
Выход	60 Вт			120 Вт	200 Вт		400 Вт
Общий напор	9 м			11 м	15 м		20 м
Подача	35 л/мин. (при Нt=0,5 м)			42 л/мин. (при Нt=0,5 м)	50 л/мин. (при Нt=0,5 м)	65 л/мин. (при Нt=0,5 м)	75 л/мин. (при Нt=0,5 м)
Температура	0~80°C	0~100°C	0~80°C				
Трубопровод	15 мм (1/2")			20 мм (3/4")	15 мм (1/2")	25 мм (1")	32 мм (1 1/4")

Модель	PB-250SEA	PB-401SEA
Источник питания	1~, 220 В, 50 Гц	
Мощность	410 Вт	500 Вт
Выход	250 Вт	400 Вт
Высота всасывания	3 м (с приемным клапаном)	
Общий напор	19 м	21 м
Подача	35 л/мин. (при Нt=12 м)	45 л/мин. (при Нt=12 м)
Температура	0~60°C	
Трубопровод	25 мм (1")	32 мм (1 1/4")

Уровень шума	47-62dB
--------------	---------

7. КРИВАЯ РАБОЧЕЙ ХАРАКТЕРИСТИКИ

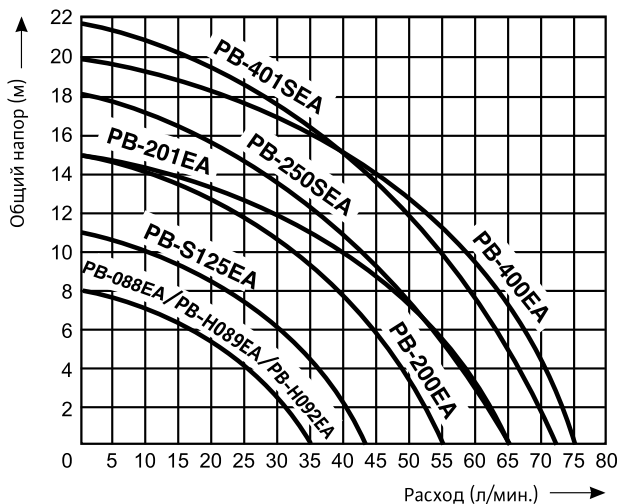

8. Максимальное давление на входе (бар) и Максимальное допустимое давление на выходе из насоса (бар)

Модель	Максимальное допустимое давление на входе в насос (бар)	Максимальное допустимое давление на выходе из насоса (Максимальное рабочее давление) (бар)
PB-088EA	1,2	2
PB-H089EA	1,2	2
PB-H092EA	1,2	2
PB-S125EA	1,2	2,6
PB-200EA	2	3,5
PB-201EA	2	3,5
PB-400EA	2,5	4,5

9. СХЕМА ПОДКЛЮЧЕНИЯ

PB-088EA / PB-H089EA



PB-S125EA / PB-H092EA

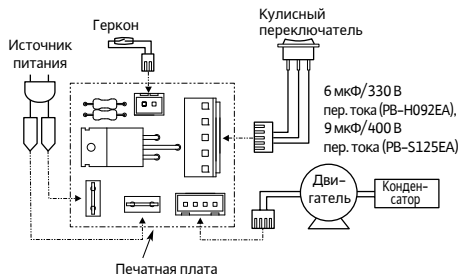

PB-200EA PB-201EA

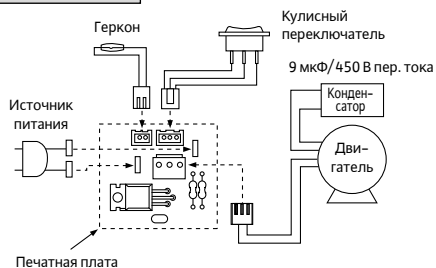

PB-400EA

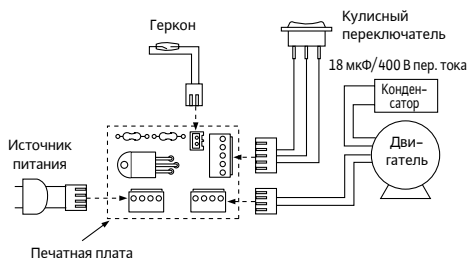

PB-250SEA PB-401SEA

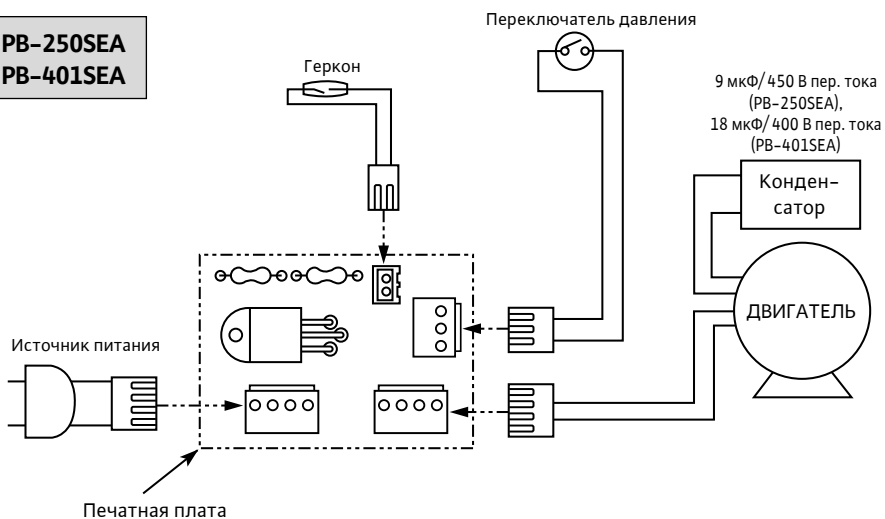

10. ТЕХНИЧЕСКОЕ ОБСЛУЖИВАНИЕ



В целях предотвращения несчастных случаев все работы по техническому обслуживанию следует проводить в защитных перчатках.



При проведении работ по техническому обслуживанию и ремонту насос необходимо отключить от сети и принять меры для исключения несанкционированного пуска. В целом, к работам по устранению повреждений соединительного кабеля насоса допускаются только квалифицированные электрики.

ОБСЛУЖИВАНИЕ И ОЧИСТКА



При нормальных условиях работы насос не требует специального обслуживания. Тем не менее, в случае ухудшения рабочих характеристик может потребоваться очистка гидравлических частей. Разборку электронасоса может проводить только опытный персонал, обладающий достаточной квалификацией согласно действующим нормам и правилам. В любом случае все работы по ремонту и обслуживанию проводятся только после отключения насоса от электросети.

ИЗМЕНЕНИЯ КОНСТРУКЦИИ И ЗАПАСНЫЕ ЧАСТИ



Все предварительно не согласованные изменения являются основанием для освобождения производителя от какой-либо ответственности. Для ремонта следует использовать только фирменные запасные части и принадлежности, утвержденные производителем, что гарантирует максимальную безопасность эксплуатации насоса в системе.

• Если при первом запуске заметна сильная вибрация, шум или странный запах, необходимо отключить насос от сети и связаться с поставщиком.

• После сборки насоса необходимо провести пробный пуск, чтобы выявить возможные дефекты монтажа или изготовления.

11. ПРАВИЛА ЭКСПЛУАТАЦИИ

• Никогда не запускать насос при отсутствии воды. В таком случае возможны повреждения торцовых уплотнений и крыльчатки, а также сокращение срока службы насоса.

• ПРИ ВОЗОБНОВЛЕНИИ РАБОТЫ НАСОСА ПОСЛЕ ДЛИТЕЛЬНОГО ПРОСТОЯ

– Возможна ситуация, в которой, несмотря на наличие питания, двигатель не запускается ввиду закупорки или скопления отвердевшей грязи и ила в воде головки насоса.

– В таком случае отключите питание и несколько раз проверните вал в задней части двигателя, вставив в специальный шлиц отвертку или аналогичный инструмент. Затем можно продолжить работу в обычном режиме.



• ЗАПУСК НАСОСА

Поскольку данный насос не является самовсасывающим, при его запуске необходимо заполнить систему следующим образом:

1. Снять пробку заливной воронки и залить воду в насос. Установить пробку на место.

Необходимо водой вытеснить воздух в трубе всасывания.

2. Прежде чем включить питание, нужно открыть кран на напорной стороне.

3. Включив питание, необходимо сразу начать процедуру заполнения системы.

4. При неправильном заполнении системы в трубе всасывания может остаться воздух.

В таком случае, чтобы удалить воздух, залейте воду и несколько раз включите и выключите питание.

5. Поскольку на самом насосе выключатель не предусмотрен, для включения-отключения питания можно пользоваться общим настенным выключателем или вставлять и вынимать вилку из розетки.



12. ОЧИСТКА ПЕРЕКЛЮЧАТЕЛЯ РАСХОДА

- Отключить питание, вынув вилку из розетки.

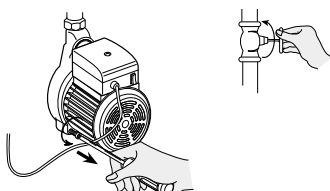
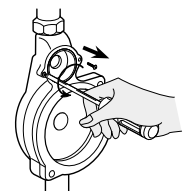
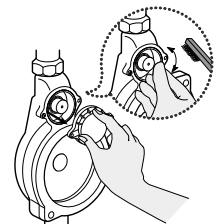
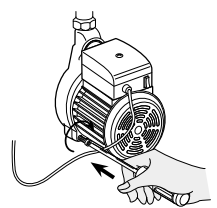
<Вариант 1>

<p>1</p>  <p>Снять болты, предварительно закрыв кран запорного клапана на входе/выходе.</p>	<p>2</p>  <p>Снять винты.</p>
<p>3</p>  <p>Очистить магнит.</p>	<p>4</p>  <p>Собрать.</p>

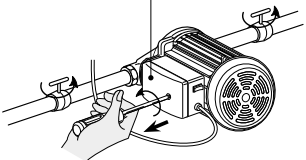
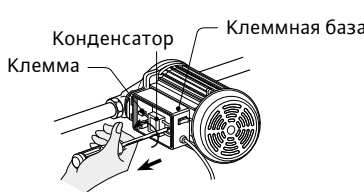
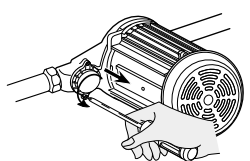
<Вариант 2>

<p>1</p> <p>Крышка клеммной базы</p>  <p>Снять винт, предварительно закрыв кран запорного клапана на входе/выходе.</p>	<p>2</p> <p>Конденсатор</p> <p>Клеммная база</p> <p>Клемма</p>  <p>Снять винт.</p>
<p>3</p>  <p>Снять винты.</p>	<p>4</p> <p>Подвижная часть</p> <p>Фиксированная часть</p>  <p>Очистить магнит подвижной части и собрать.</p>

13. ПОИСК И УСТРАНЕНИЕ НЕИСПРАВНОСТЕЙ

Проблема	Причина	Действия по устранению (Действия с отметкой • может выполнять пользователь.)
Двигатель не запускается.	Сработала тепловая защита.	• Если двигатель перегрет, он не работает. Необходимо дать ему остыть (20–30 минут).
	Неправильно подсоединен провод.	• Проверить, плотно ли вставлена вилка.
	Провод не подсоединен.	Заменить провод.
	Неисправность в двигателе.	Отремонтировать или заменить двигатель.
	Слишком низкое напряжение питания.	• Обратиться к компании-поставщику электроэнергии.
Вода не перекачивается, несмотря на то, что двигатель работает.	Уровень воды в скважине ниже стандартного уровня.	• Проверить уровень воды в скважине.
	Сломан запорный клапан.	Снять запорный клапан. Очистить сам клапан, седло клапана и отверстия.
	В трубу на стороне всасывания проникает воздух.	Проверить и герметизировать стыки труб.
	В насос через торцевое уплотнение проникает воздух.	Заменить торцевое уплотнение.
Слишком часто срабатывает тепловая защита.	Слишком низкое или высокое напряжение питания.	• Обратиться к компании-поставщику электроэнергии.
	Крыльчатка контактирует с другими частями.	Отремонтировать неисправности.
	Короткое замыкание или открыта цепь конденсатора.	Отремонтировать конденсатор.
Нет потока воды в течение первых нескольких минут после включения.	В трубу на стороне всасывания проникает воздух.	Устранить дефекты в трубопроводе (чтобы предотвратить проникновение воздуха)
Насос запускается, но потока воды нет.	Утечка воды в трубопроводе или насосе.	Отремонтировать трубопровод, насос, краны и т. д.
	Вода протекает через торцевое уплотнение.	Заменить торцевое уплотнение.
	Сломан запорный клапан.	Снять запорный клапан. Очистить сам клапан, седло клапана и отверстия.
	Искривление или деформация крыльчатки.	Заменить крыльчатку.

I. Наименование

Центробежный насос повышения давления WIL0-PB со встроенной автоматикой, предназначенный для бытового водоснабжения и систем ГВС.

II. Хранение

До монтажа насос должен храниться в сухом, защищенном от мороза и механических повреждений состоянии.

В течение промежуточного хранения, необходимо обеспечить такие условия, чтобы опасность падения насоса была исключена.

Срок хранения 2 года с момента покупки.

III. Транспортировка

Сразу после получения изделия:

- немедленно проверить изделие на возможные повреждения при транспортировке;

- в случае обнаружения повреждений при транспортировке следует предпринять необходимые шаги, обратившись к экспедитору в соответствующие сроки.

Выполненная ненадлежащим образом транспортировка и промежуточное хранение могут привести к материальному ущербу.

При транспортировке насос следует предохранять от воздействия влаги, мороза и механических повреждений вследствие столкновений/ударов.

IV. Критерий предельного состояния.

Основным критерием предельного состояния изделия является отказ одной или нескольких составных частей, ремонт или замена которых не предусмотрены или является экономически нецелесообразным.

V. Утилизация

Правильная утилизация и надлежащее вторичное использование данного изделия позволят избежать ущерба окружающей среде и здоровью людей. Правильная утилизация предусматривает полный слив рабочей среды и очистку.

Необходимо очистить агрегат от смазочного материала и выполнить сортировку деталей изделия по материалам (металл, пластик, электроника).

1. Утилизация данного изделия, а также его частей, должна проводиться с привлечением государственных или частных предприятий по утилизации.

2. Дополнительную информацию по надлежащей утилизации можно получить в городской администрации, службе утилизации или в организации, где изделие было приобретено.

VI. Дата изготовления

Дата изготовления указана на заводской табличке оборудования. Заводской номер состоит из 8 цифр и имеет следующую расшифровку:

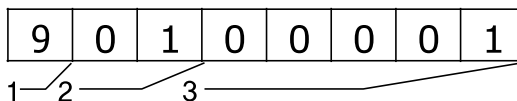

1 – Год

изготовления

5 – 2015

6 – 2016

7 – 2017

8 – 2018

9 – 2019

.

.

.

2 – Месяц изготовления

01 – январь; 02 – февраль;

03 – март; 04 – апрель;

05 – май; 06 – июнь;

07 – июль; 08 – август;

09 – сентябрь; 10 – октябрь

11 – ноябрь; 12 – декабрь

3 – Порядковый номер

изделия изготовленного в
указанном месяце

